

Gebruikers handleiding

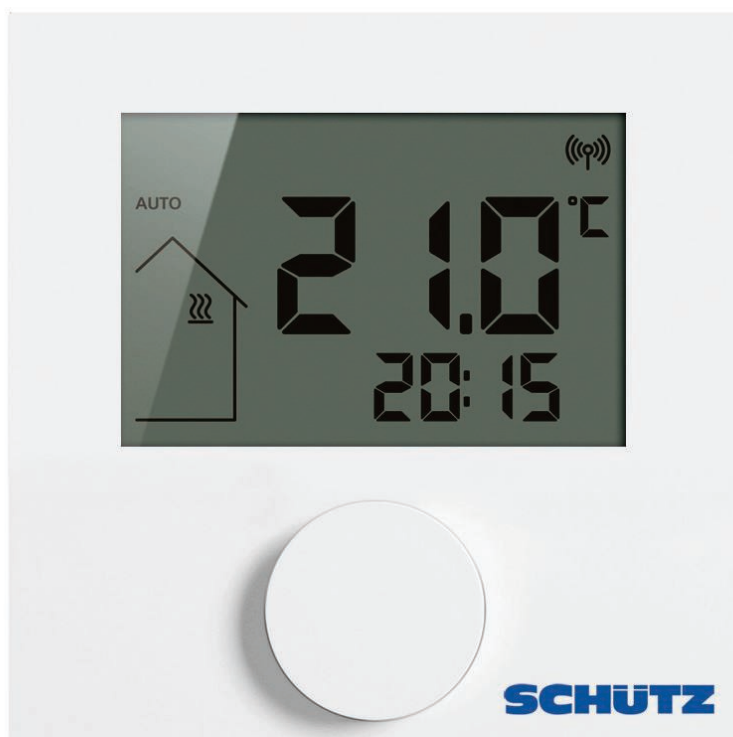

Inhoud

	1 In verband met deze handleiding	77
	1.1 Geldigheid, bewaring en verder geven van de handleiding	77
	1.2 Symbolen	77
	2 Veiligheid	78
	2.1 Doelgericht gebruik	78
	2.2 Algemene veiligheidsinstructies	78
	3 Toesteloverzicht	80
	4 Bediening	81
	4.1 Instellen van de streef temperatuur	81
	4.2 Navigatie en instellingen	81
	4.2.1 Menu Life-Style-functies	83
	4.2.2 Menu instellingen	87
	4.2.3 Menu service	93
	5 Comfort- en beveiligingsfuncties	96
	5.1 Comfortfuncties	96
	5.1.1 Smart Start/Smart Stop-functie	96
	5.1.2 Change Over verwarmen/koelen	96
	5.1.3 Beperkte modus	97
	5.2 Beveiligingsfuncties	98
	5.2.1 Ventielbeschermingsfunctie	98
	5.2.2 Vorstbeschermingsfunctie	98
	5.2.3 Dauwpuntdetectie (enkel RD x5203-60)	98
	6 Onderhoud	99
	6.1 Foutverhelping einiging	99
	6.2 Reiniging	99

DEU

ENG

FRA

NDL

ITA

ESP

1 In verband met deze handleiding

1.1 Geldigheid, bewaring en verder geven van de handleiding

Deze handleiding geldt voor de kamertemperatuurregelaar van de types

- RD 40203-10 – Standard 24 V,
- RD 20203-10 – Standard 230 V,
- RD 45203-40 – Komfort 24 V,
- RD 25203-40 – Komfort 230 V,
- RD 45203-60 – Control 24 V,
- RD 25203-60 – Control 230 V.

De handleiding bevat informatie, die voor de bediening van de toestellen noodzakelijk is. Om verschillen tussen de afzonderlijke types voor te stellen, worden de kamertemperatuurregelaars als „Standard“, „Komfort“ en „Control“ gekenmerkt. Vooraleer met de toestellen gewerkt wordt dient deze handleiding volledig en grondig gelezen te worden. De handleiding dient bewaard en aan de volgende gebruiker doorgegeven te worden. Een inzien en het downloaden van deze handleiding en de bijhorende installatie-handleiding is onder www.ezr-home.de mogelijk.

DEU

ENG

FRA

NDL

ITA

ESP

1.2 Symbolen

Volgende symbolen worden in deze handleiding gebruikt:



Gevaartekens: Kenmerkt een gevaar



Informatie: Kenmerkt een belangrijke of nuttige informatie



Actieve handeling van een gebruiker



Resultaat dat volgt uit een handeling



Opsomming zonder vaste volgorde

1., 2.

Opsomming met vaste volgorde

2 Veiligheid

2.1 Doelgericht gebruik

De kamertemperatuurregelaar stuurt direct of via een aansluiteenheid aangesloten thermische actuators in een afzonderlijk kamerregelingssysteem. Al naargelang de uitvoering is hij voor 24 V- of 230 V-componenten geschikt. Het toestel dient voor

- vaste installatie,
- de registratie van de reële temperatuur (kamertemperatuur),
- het instellen van de streef temperatuur (comfortabele temperatuur),
- de regeling van de reële temperatuur door aansturing van actuators in het verwarmings- (Standard) of verwarmings-/koelbedrijf (Komfort, Control) in een aangesloten bereik,
- de aansluiting van een externe sensor (Control).

Elk ander gebruik, wijzigingen en ombouwen zijn uitdrukkelijk verboden en leiden tot gevaren, waarvoor de fabrikant geen aansprakelijkheid aanvaardt.

2.2 Algemene veiligheidsinstructies

Voor het vermijden van ongevallen met persoonlijk letsel en materiele schade dienen alle veiligheidsaanwijzingen in deze handleiding nageleefd te worden.

- Het openen van het toestel is enkel door een gemachtigde vakman in spanningsvrije toestand toegelaten.
- Voor het openen netspanning uitschakelen en tegen onvoorzien opnieuw inschakelen beveiligen.
- Het toestel enkel in technisch rimpelloze toestand gebruiken.
- De vermogensgrenzen van het toestel en omgevingsvoorwaarden aanhouden.

DEU

ENG

FRA

NDL

ITA

ESP

- Er mogen geen personen (inclusief kinderen) met beperkte fysieke, sensorische of geestelijke vaardigheden, ontbrekende ervaring of onvoldoende kennis dit toestel gebruiken of eraan werken. Eventueel dient op deze personen toezicht uitgeoefend te worden door een voor de veiligheid verantwoordelijke persoon of door deze persoon aanwijzingen gegeven te worden, hoe het product dient gebruikt te worden.
- Zich ervan verzekeren, dat geen kinderen met het product spelen. Eventueel toezicht houden op kinderen.
- Ingeval van nood, de volledige afzonderlijke kamerregling spanningsvrij schakelen.

DEU

ENG

FRA

NDL

ITA

ESP

3 Toesteloverzicht

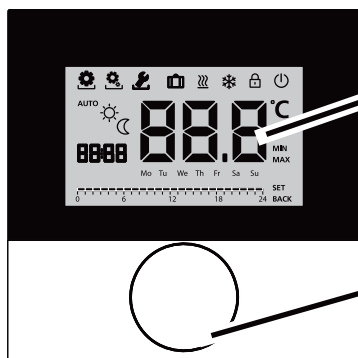

Display

Draaiknop met draai-druk-mechanisme en fijne rastering

Kamertemperatuurregelaar				
Type	Symbol	Betekenis	Symbol	Betekenis
Standard Komfort Control		Menu Life-Style-functies	°C	Temperatuureenheid
		Menu instellingen	88.8	Streef-/reële temp.
		Verwarmen	MIN	Min. temperatuur
		Blokkeereenheid	MAX	Max. temperatuur
		Uitschakelen	SET	Invoeren/bevestigen
	AUTO	Automatisch bedrijf	CAL	Correctie reële temperatuurmeting
		Dagbedrijf	BACK	Terug
		Nachtbedrijf		
		Menu service	LED	Displayverlichting
		Koelen	USER 25	Fabrieksinstellingen
		Vakantiefunctie	CLo	Tijdsaangiften
	88:88	Uur	Pro	Komfortprogramma's
	Mo – Su	Weekdag	---	Min. vloertemperatuur instellen ¹
		Tijdschaal		

¹Wordt aangeduid, wanneer een externe vloersensor aangemeld is.

4 Bediening

WAARSCHUWING

Levensgevaar door inslikken!

De draaiknop is afneembaar, kinderen kunnen deze inslikken.

➤ De draaiknop niet binnen het bereik van kinderen leggen.

4.1 Instellen van de streeftemperatuur

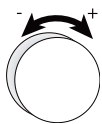

Door naar rechts of links draaien van de draaiknop wordt de streeftemperatuur ingesteld. Een draaien naar links doet de temperatuur dalen, naar rechts stijgt deze.



Kamertemperatuurregelaars Komfort en Control

Voor het dag- en nachtbedrijf kunnen comforttemperaturen opgeslagen worden. Een manuele of automatische wissel tussen de bedrijfsmodi dag- en nachtbedrijf, regelt op de opgeslagen temperatuur. Onafhankelijk van de actieve bedrijfsmodus kan de streeftemperatuur via de draaiknop gewijzigd worden. Verdere informatie is bevat in het hoofdstuk *Menu Life-Style-functies*.

DEU

ENG

FRA

NDL

ITA

4.2 Navigatie en instellingen

De navigatie en instelling van de kamertemperatuurregelaar gebeuren via de draaiknop:



Door indrukken van de draaiknop worden menu's opgeroepen, functies geactiveerd resp. gedeactiveerd en voorgenomen instellingen overgenomen.

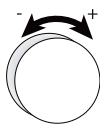

Door te draaien aan de draaiknop gebeuren instellingen alsook de menu- en functieselectie.

ESP

Voor de navigatie en instellingen staan een basisniveau en verschillende menu's ter beschikking:

Basisniveau

Alle kamertemperatuurregelaars tonen in het basisniveau de huidige reële temperatuur en actieve functies. De Control bezit bijkomend een uurfunctie.

Menuselectie

De ter beschikking staande menu's richten zich volgens de uitvoering van de kamertemperatuurregelaars.

DEU

ENG

FRA

NDL

ITA

ESP



Life-Style-functies (Standard, Komfort, Control)

Bevat alle belangrijke basisfuncties.



Instellingen (Standard, Komfort, Control)

Bevat meer uitgebreide functies en talrijke instelmogelijkheden.



Service (Komfort, Control)

Bevat verschillende systeemp parameters. Een optimale afstemming van de totale installatie kan door overeenkomstige instellingen gebeuren.



Terug

Verlaat de menuselectie en keert terug naar het basisniveau.



- Een geselecteerd menu resp. een geselecteerde functie wordt via een knipperend symbool voorgesteld.
- Gebeurt geen verdere bediening, keert de aanduiding na 5 sec. terug naar het basisniveau.

4.2.1 Menu Life-Style-functies

In dit menu worden de Life-Style-functies ingesteld. Afhankelijk van de uitvoering van de kamertemperatuurregelaars, staan de in de grafiek opgesomde instellingen ter beschikking. Verdere informatie kan u vinden op de volgende pagina's.



- Bij de selectie van een bedrijfsmodus (dag-, nacht-, automatische bedrijfsmodus) kunnen enkel de inactieve geselecteerd worden.
- Gebeurt geen verdere bediening, keert de aanduiding na max. 30 sec. terug naar het basisniveau.

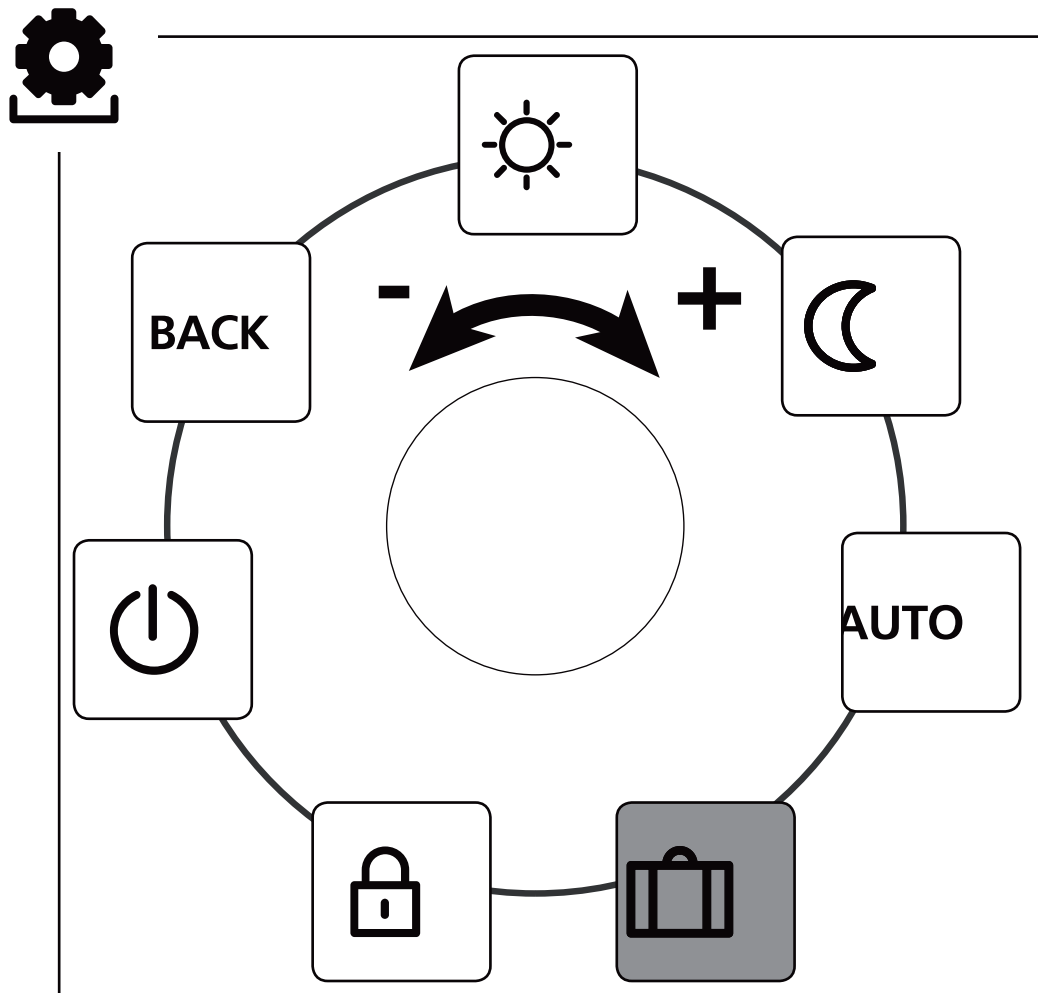

- Standard, Komfort en Control
- Enkel Control

DEU

ENG





FRA

NDL

ITA

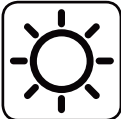
ESP

- De menuselectie door indrukken oproepen.
- Het menu *Life-Style-functies* selecteren.
- Door opnieuw indrukken, het menu oproepen.
- De gewenste functie selecteren.

Omschrijving	Stappen
 <p>Dagbedrijf</p> <p>Standard Regeling op de ingestelde streef-temperatuur.</p> <p>Komfort, Control Regeling op de ingestelde <i>Comforttemperatuur</i> in het menu <i>Instellingen</i>.</p>	<ul style="list-style-type: none"> ➤ De selectie door indrukken bevestigen. ✓ Het dagbedrijf is geactiveerd. ✓ Het basisniveau wordt getoond.
 <p>Nachtbedrijf</p> <p>Standard Tijdens het <i>dagbedrijf</i> ingestelde streef-temperatuur wordt intern door de software met 2 °C verlaagd.</p> <p> Bij een wijziging van de streef-temperatuur knippert het symbool . De temperatuurwijziging wordt voor het dagbedrijf overgenomen. Aansluitend berekent de software de verlaagde temperatuur voor het nachtbedrijf opnieuw.</p> <p>Komfort, Control Regeling op de ingestelde <i>verlaagde temperatuur</i> in het menu <i>Instellingen</i>.</p>	<ul style="list-style-type: none"> ➤ De selectie door indrukken bevestigen. ✓ Het nachtbedrijf is geactiveerd. ✓ Het basisniveau wordt getoond.

DEU

ENG

FRA

NDL

ITA

ESP

Omschrijving	Stappen
<div data-bbox="108 286 226 407" style="border: 1px solid black; padding: 5px; display: inline-block; margin-bottom: 10px;"> AUTO </div> <p>Automatische bedrijfsmodus</p> <p>Standard, Komfort Het signaal van een externe systeemklok (bv. van een kamertemperatuurregelaar Control) activeert het dag- resp. nachtbedrijf.</p> <p>Control Automatische temperatuurregeling volgens de <i>Komfort-programma's</i> in het menu <i>Instellingen</i>.</p>	<ul style="list-style-type: none"> ➤ De selectie door indrukken bevestigen. ✓ De automatische bedrijfsmodus is geactiveerd. ✓ Het basisniveau wordt getoond. ✓ Control: Op het display wordt de tijdschaal getoond.
<div data-bbox="108 913 226 1034" style="border: 1px solid black; padding: 5px; display: inline-block; margin-bottom: 10px;">  </div> <p>Vakantiefunctie Automatisch dalen op de ingestelde <i>Vakantietemperatuur</i> in het menu <i>Instellingen</i>.</p>	<p>Activeren</p> <ul style="list-style-type: none"> ➤ De selectie door indrukken bevestigen. ➤ Het aantal vakantie-dagen door draaien instellen. ➤ De invoer bevestigen. ✓ De vakantiefunctie wordt direct geactiveerd. ✓ Het basisniveau wordt getoond. <div style="background-color: #f0f0f0; padding: 5px; margin: 10px 0;"> <div data-bbox="833 1460 912 1550" style="border: 1px solid black; border-radius: 50%; width: 30px; height: 30px; display: flex; align-items: center; justify-content: center; margin-bottom: 5px;"> i </div> <p>Een latere wijziging van de streef temperatuur deactiveert de vakantiefunctie.</p> </div> <p>Deactiveren</p> <ul style="list-style-type: none"> ➤ De bedieningsstappen onder „Activeren“ naleven. ➤ Het aantal vakantiedagen door draaien op 00 zetten.

DEU

ENG







FRA

NDL

ITA

ESP

- DEU
- ENG
- FRA
- NDL
- ITA
- ESP

Omschrijving	Stappen
 <p>Bedieningsblokkering Blokkeert de kamertemperatuurregelaar. De reële temperatuur en alle actieve functies worden verder aangeduid, de verstelling van de streef temperatuur en de bediening worden gedeactiveerd.</p>	<p>Activeren</p> <ul style="list-style-type: none"> ➤ De selectie door indrukken bevestigen. ✓ De bedieningsblokkering is geactiveerd. ✓ Het symbool  wordt getoond. ✓ Het basisniveau wordt getoond. <p>Deactiveren</p> <ul style="list-style-type: none"> ➤ De draaiknop gedurende > 5 seconden indrukken. ✓ Het symbool  is gedeactiveerd, de bediening is opnieuw mogelijk.
 <p>Uitschakelen Schakelt de kamertemperatuurregelaar uit. De temperatuurregeling wordt gedeactiveerd. De beveiligingsfuncties ventielbescherming en vorstbescherming blijven actief.</p> <p>Bij de kamertemperatuurregelaar Control worden de Komfort-programma's uit de <i>Menu instellingen</i> verder geanalyseerd. Aanwezige schakelsignalen worden via de dalingsuitgang aan aangesloten regelaars uitgegeven.</p>	<ul style="list-style-type: none"> ➤ De selectie door indrukken bevestigen. ✓ Alle functies worden gedeactiveerd ✓ Het symbool  wordt getoond. ✓ De reële temperatuur wordt getoond. <p>Inschakelen</p> <ul style="list-style-type: none"> ➤ De draaiknop gedurende > 5 seconden indrukken. ✓ Het basisniveau wordt getoond. ✓ Alle actieve functies worden getoond.
 <p>Terug Verlaat het menu.</p>	<ul style="list-style-type: none"> ➤ De selectie door indrukken bevestigen. ✓ De aanduiding bevindt zich in het basisniveau.

4.2.2 Menu instellingen

In dit menu kunnen extra instellingen gebeuren. Afhankelijk van het type kamertemperatuurregelaar, staan de in de grafiek opgesomde instellingen ter beschikking. Verdere informatie kan u vinden op de volgende pagina's.

i Gebeurt geen verdere bediening, keert de aanduiding na max. 30 sec. terug naar het basisniveau.

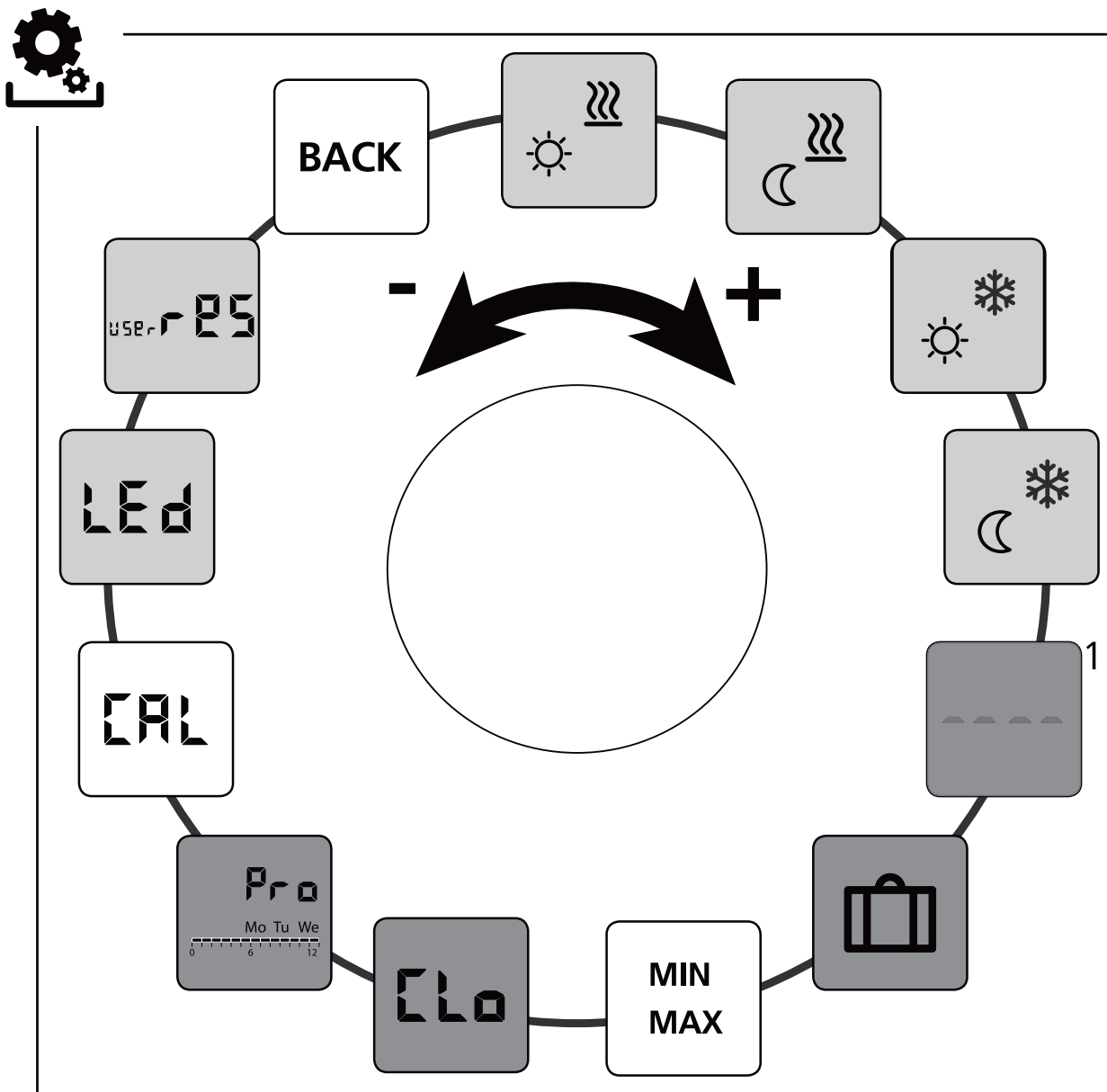





- Standard, Komfort en Control
- Komfort, Control
- Enkel Control

¹Wordt aangeduid wanneer een externe vloersensor aangemeld is.

- DEU
- ENG
- FRA
- NDL**
- ITA
- ESP

- De menuselectie door indrukken oproepen.
- Het menu *Instellingen* selecteren.
- Door opnieuw indrukken het menu oproepen.
- De gewenste instelling selecteren.

Omschrijving	Stappen
 <p>Comforttemperatuur verwarmen Instellen van de streef-temperatuur voor het dagbe- drijf.</p>	<ul style="list-style-type: none"> ➤ De selectie door indrukken bevestigen. ➤ De streef-temperatuur instellen. ➤ De invoer door indrukken bevestigen. ✓ De aanduiding bevindt zich in het menu <i>Instellingen</i>.
 <p>Dalingstemperatuur verwarmen Instellen van de streef-temperatuur voor het nacht- bedrijf.</p>	<ul style="list-style-type: none"> ➤ De selectie door indrukken bevestigen. ➤ De streef-temperatuur instellen. ➤ De invoer bevestigen. ✓ De aanduiding bevindt zich in het menu <i>Instellingen</i>.
 <p>Comforttemperatuur koelen Instellen van de streef-temperatuur voor het dagbe- drijf</p>	<ul style="list-style-type: none"> ➤ De selectie door indrukken bevestigen. ➤ De streef-temperatuur instellen. ➤ De invoer bevestigen. ✓ De aanduiding bevindt zich in het menu <i>Instellingen</i>.
 <p>Dalingstemperatuur koelen Instellen van de streef-temperatuur voor het nachtbedrijf.</p>	<ul style="list-style-type: none"> ➤ De selectie door indrukken bevestigen. ➤ De streef-temperatuur instellen. ➤ De invoer bevestigen. ✓ De aanduiding bevindt zich in het menu <i>Instellingen</i>.

DEU





ENG

FRA

NDL

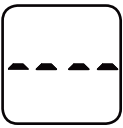
ITA

ESP

Omschrijving	Stappen
 <p>Externe vloersensor Instellen van de minimale vloertemperatuur.</p> <p> Deze functie wordt getoond wanneer in het menu <i>Service</i> onder parameter 040 van de aansluiting van een externe vloersensor aangegeven is.</p>	<ul style="list-style-type: none"> ➤ De selectie door indrukken bevestigen. ➤ De instelling uitvoeren. ➤ De invoer bevestigen. ✓ De aanduiding knippert en bevindt zich in het menu <i>Instellingen</i>.
 <p>Vakantietemperatuur Instellen van de streef-temperatuur voor de <i>Vakantiefunctie</i> in het menu <i>Life-Style-functies</i>.</p>	<ul style="list-style-type: none"> ➤ De selectie door indrukken bevestigen. ➤ De streef-temperatuur instellen. ➤ De invoer bevestigen. ✓ De aanduiding bevindt zich in het menu <i>Instellingen</i>.
 <p>Temperatuurbegrenzing Instellen van de minimaal en maximaal instelbare streef-temperatuur.</p>	<ul style="list-style-type: none"> ➤ De selectie door indrukken bevestigen. ➤ De minimale temperatuur instellen. ➤ De invoer bevestigen. ➤ De maximale temperatuur instellen. ➤ De invoer bevestigen. ✓ De aanduiding bevindt zich in het menu <i>Instellingen</i>.
 <p>Tijdsaangiften Instellen van uur en weekdag.</p>	<ul style="list-style-type: none"> ➤ De selectie door indrukken bevestigen. ➤ Het uur (uu:mm) en de weekdag telkens door draaien instellen en door indrukken overnemen. ✓ De aanduiding bevindt zich in het menu <i>Instellingen</i>.

DEU

ENG

FRA

NDL

ITA

ESP

Omschrijving	Stappen
<div data-bbox="188 286 311 405" style="border: 1px solid black; padding: 2px; display: inline-block;">  </div> <p>Komfort-programma's In de automatische bedrijfsmodus gebeurt een regeling met de schakeltijden van de Komfort-programma's:</p> <ul style="list-style-type: none"> • Week (Ma–Zo) • Weekdagen (Ma–Vr) • Weekend (Za–Zo) • Dag (Ma, Di, Wo, Do, Vr, Za, Zo) <p>Elke weekdag kan vier schakeltijden (P1 - P4) bevatten. Na het bereiken van de starttijd wordt op de comforttemperatuur geregeld. Buiten de schakeltijden gebeurt de regeling aan de hand van de verlagings-temperatuur. De voorgedefinieerde schakeltijden kunnen individueel aangepast worden:</p> <p>Ma - Vr: 6.00 - 8.00 uur 15.00 - 22.00 uur</p> <p>Za - Zo: 8.00 - 22.00 uur</p>	<ul style="list-style-type: none"> ➤ De selectie door indrukken bevestigen. ✓ De aanduiding springt in het overzicht van de Komfort-programma's, op het display wordt „day” aangeduid. ➤ Een Komfort-programma uitzoeken en activeren. ➤ Een schakeltijd (P1 tot P4) selecteren. ➤ De start- en eindtijd telkens door draaien instellen en indrukken overnemen. ➤ Met „BACK” in het overzicht de Komfort-programma's wisselen. ➤ Verdere schakeltijden instellen of met „BACK” naar het menu <i>Instellingen</i> wisselen.
<div data-bbox="188 1377 268 1458" style="border: 1px solid black; border-radius: 50%; width: 40px; height: 40px; display: flex; align-items: center; justify-content: center; margin-bottom: 5px;"> i </div> <p>Verwijderen schakeltijd De start- en eindtijden dienen identisch geplaatst te worden om een schakeltijd te verwijderen (bv. P3) (zie stappen aan de rechterzijde).</p>	
<div data-bbox="188 1702 268 1783" style="border: 1px solid black; border-radius: 50%; width: 40px; height: 40px; display: flex; align-items: center; justify-content: center; margin-bottom: 5px;"> i </div> <ul style="list-style-type: none"> • De automatische bedrijfsmodus moet geactiveerd zijn. • In het <i>Menu Instellingen</i>, moeten de comfort- en dalingstemperaturen ingesteld zijn. 	

DEU



ENG

FRA

NDL

ITA

ESP

Omschrijving	Stappen
<ul style="list-style-type: none"> • De huidige tijdsaangiften moeten ingesteld zijn. • Bevinden aangesloten kamertemperatuurregelaars zich in automatische bedrijfsmodus, gebeurt door het Komfortprogramma een wissel tussen dag- en nachtbedrijf. • Indien een schakeltijd geïntegreerd wordt in een bestaande schakeltijd of indien de tijden overlappen, wordt de bestaande schakeltijd verwijderd en wordt de nieuwe geactiveerd. 	
<div data-bbox="108 1115 231 1234" style="border: 1px solid black; padding: 2px; display: inline-block; margin-bottom: 5px;">  </div> <p>Temperatuurcorrectie Corrigeert een afwijkende meting van de reële temperatuur van de interne sensor met ± 2 °C in 0,1 °C-stappen.</p> <div data-bbox="108 1377 193 1458" style="border: 1px solid black; border-radius: 50%; padding: 5px; display: inline-block; margin-bottom: 5px;">  </div> <p>Voer geen temperatuurcorrectie uit tot 2 uur na de inbedrijfstelling.</p>	<ul style="list-style-type: none"> ➤ De selectie door indrukken bevestigen. ➤ De correctiewaarde instellen. ➤ De invoer bevestigen. ✓ De aanduiding bevindt zich in het menu <i>Instellingen</i>.

DEU



ENG

FRA

NDL

ITA

ESP

Omschrijving	Stappen										
 <p>Displayverlichting Stelt de helderheid van de displayverlichting in vijf trappen in:</p> <table data-bbox="185 495 491 730"> <tr><td>0</td><td>Uit</td></tr> <tr><td>25</td><td>Trap 1</td></tr> <tr><td>50</td><td>Trap 2</td></tr> <tr><td>75</td><td>Trap 3</td></tr> <tr><td>100</td><td>Trap 4</td></tr> </table> <p> De aanduiding van de instelling wordt door de tijdschaal gesignaleerd.</p>	0	Uit	25	Trap 1	50	Trap 2	75	Trap 3	100	Trap 4	<ul style="list-style-type: none"> ➤ De selectie door indrukken bevestigen. ➤ De helderheid van de displayverlichting instellen. ➤ De invoer bevestigen. ✓ Het menu <i>Instellingen wordt getoond</i>.
0	Uit										
25	Trap 1										
50	Trap 2										
75	Trap 3										
100	Trap 4										
 <p>Fabrieksinstellingen Herstelt de levertoestand. Alle voorgenomen instellingen worden teruggezet.</p>	<ul style="list-style-type: none"> ➤ De selectie door indrukken bevestigen. ➤ Voor het terugzetten van de invoer „Yes“ (Ja) selecteren. ➤ De draaiknop 5 sec. indrukken. ✓ Er gebeurt een herstart. Aansluitend wordt het basisniveau getoond. <p> De invoer „No“ (Neen) breekt de handeling af.</p>										
 <p>Terug Verlaat het menu.</p>	<ul style="list-style-type: none"> ➤ De selectie door indrukken bevestigen. ✓ Het basisniveau wordt getoond. 										

DEU

ENG

FRA

NDL

ITA

ESP